

uebler

2019 | 2020



Fietsendragers

E-Scooter



SIO *uebler*

Welkom bij Uebler

Welkom bij Uebler. Al meer dan 50 jaar ontwikkelen en produceren wij premium transportsystemen, die voor optimale functionaliteit en de hoogste kwaliteitseisen

staan. Elk Uebler-product is altijd een uitstekende ontwikkeling, die innovatie en premium kwaliteit in zich verenigt. Om dit te kunnen blijven bereiken,

zijn de constructie, productie, logistiek en administratie centraal in onze vestiging in Forchheim ondergebracht. De vrije pers uit zich regelmatig erg positief over Uebler-



producten, die meestal als beste of met zeer goede beoordelingen uit vergelijkende tests komen. Uebler-producten vindt u in de

gespecialiseerde detailhandel, waar u deskundig advies krijgt, voordat u een koopbeslissing neemt.

Ook autofabrikanten zoals BMW, Volkswagen en anderen appreciëren onze hoogwaardigheid en hebben voor ons als partner gekozen.

Uebler – de oplossingen

Welke behoeften u ook hebt, ons assortiment is functioneel zo opgebouwd, dat u altijd de perfecte oplossing vindt.

Alle details over onze producten vindt u op de volgende pagina's. Indien u nog vragen hebt – of de producten gewoon eens wilt 'passen' – kunt u onze

dealerlijst op www.uebler.nl raadplegen. Hier vindt u competente leveranciers direct in uw buurt.

Innovation Pagina 4

De dragers met de innovatieve, gepatenteerde iQ-sluiting Uebler i-serie (i21 / i31)

- Opvouwbaar
- Neerklapbaar
- Intelligente lichte bouwwijze
- Afneembare afstandhouders
- iQ-sluiting zonder hefboom
- Verkrijgbaar voor 2 of 3 fietsen
- Geschikt voor e-bikes en fatbikes
- Ook verkrijgbaar met geïntegreerde parkeerhulp

Premium Pagina 8

De dragers met talrijke, uitstekende functies Uebler X-serie (X21 S / X31 S)

- Opvouwbaar
- Neerklapbaar
- Afneembare afstandhouders
- Veelvuldig bekroond: 26 overwinningen/beoordelingen in tests
- Verkrijgbaar voor 2 of 3 fietsen
- Geschikt voor e-bikes
- Ook verkrijgbaar met geïntegreerde parkeerhulp

Distance Control Pagina 12

De speciale Uebler-modellen met geïntegreerde parkeerhulp

- X21 S-DC
- i21-DC
- i31-DC

Uebler-fietsendragers: verklaring symbolen



Passend voor elke trekhaak
Vanaf D-waarde 5,3 kN / materiaalkwaliteit ST52-3 / Verticale last vanaf 50 kg. Ook geschikt voor trekhaken met geïntegreerde contactdoos.



Diefstalbeveiliging
Zeker is zeker: de drager zelf en de afstandhouders voor alle fietsen zijn apart afsluitbaar en beveiligd (antidiefstal).



Crashbestendig / corrosiebescherming
Uebler-fietsendragers worden met moderne testsystemen onderworpen aan uitgebreide stabiliteits-, veiligheids- en corrosiestesten.



Gereedschapsloze montage
Uebler-fietsendragers worden compleet voorgemonteerd geleverd. Voor de montage is geen gereedschap benodigd. Opschuiven, hendels sluiten, klaar! Er zijn verder geen instellingen nodig.



Beladen fietsendrager neerklapbaar
De fietsendragers van de X-, P- en i-serie kunnen – ook in beladen toestand met tot 3 fietsen – met een eenvoudige druk op de voetpedaal worden neergeklapt. Bij het opklappen wordt de drager automatisch vergrendeld.



Uitgebreide garantie – 3 jaar
Door de hoge eisen die wij stellen op het gebied van materiaal en productiekwaliteit, kunnen wij op alle producten een uitgebreide garantie van 3 jaar geven.



Bijzonder gebruikersvriendelijk
Eenvoudig en intuïtief in gebruik – zowel bij de montage van de drager op de trekhaak als bij het bevestigen van de fietsen.



Bevestiging met ratelsysteem
Optimale bevestiging met maximale veiligheid. Bij alle Uebler-fietsendragers zorgen de spanbanden met ratel voor een betrouwbare spankracht en veilige bevestiging van de fietsen.



Kwaliteit – Made in Germany
De Uebler-producten worden vanouds consequent in Duitsland ontwikkeld en geproduceerd. Uebler-fietsendragers hebben een Europese typegoedkeuring.



Lichtgewicht
Stabiel en toch licht. Door hun geoptimaliseerde lichte constructie behoren de Uebler-fietsendragers altijd tot de lichtste systemen in de betreffende dragerklasse.



Geïntegreerde parkeerhulp
Bij de speciale modellen X21 S-DC, i21-DC en i31-DC is een draadloze parkeerhulp geïntegreerd. Het is helaas niet mogelijk om andere dragermodellen achteraf met dit systeem uit te rusten.



Betrouwbare productie / ISO-certificering
Als ISO 9001:2008-gecertificeerd bedrijf produceert Uebler duurzaam en met kwaliteitsgarantie in zijn vestiging te Forchheim in de Duitse deelstaat Beieren.



Ruimtebesparend door gepatenteerd vouwsysteem
3-voudig vouwsysteem: alle modellen van de X-, F- en i-serie kunnen bijzonder eenvoudig tot extreem kleine afmetingen worden opgevouwen.



Hoog draagvermogen / maximale afstanden
Uebler-fietsendragers zijn ook perfect uitgerust voor e-bikes en zware fietsen. Alle Uebler-fietsendragers hebben tot 30 kg draagvermogen per fietsgoot, een geoptimaliseerde dragerbreedte en een grote afstand tussen de fietsen.



Partner van de auto-industrie
Meer dan 50 jaar competentie – zo is Uebler ontwikkelings- en handelspartner van Audi, BMW, Ford, Kia, Mercedes, Mitsubishi, Seat, Skoda, Toyota en Volkswagen.

Uebler-fietsendrager i21 / i31



Verklaringen zie pagina 3



Echte innovatie! De kleinste en lichtste dragers die Uebler ooit ontwikkeld heeft.

Een geslaagde symbiose tussen een intelligente lichte bouwwijze en perfecte ingenieurskunst. De dragers beschikken over een volledig nieuwe iQ-sluiting zonder hefboom, die het gebruik nóg eenvoudiger maakt. Hierbij staat ook de nieuwe i-serie consequent voor veiligheid, productkwaliteit en belastbaarheid. 'Made in Germany' – met 3 jaar garantie.

Onze nieuwste fietsendrager i21 is sinds zyn introdudre in 2017 6-voudig testwinnaar!



Eenvoudig maar geniaal

De nieuwe i21 met innovatieve iQ-sluiting en gepatenteerd vouwsysteem. Extreem handig in gebruik en supercompact opbergbaar.



Bekijk dit filmpje en overtuig u zelf:



Uebler-fietsendrager i31 voor 3 fietsen

Fietsendrager Ueblér i21

Transporteert 2 fietsen
Art.nr. 15900



Fietsendrager Ueblér i31

Transporteert 3 fietsen
Art.nr. 15910



- ① Afneembare afstandhouder voor 1e en 2e fiets, afsluitbaar
- ② Ratelsysteem voor een optimale bevestiging van de fietsbanden centraal op de fietsgoot
- ③ Verbrede fietsgoten geschikt voor alle gangbare bandbreedtes

- ④ Geïntegreerde greep om de fietsgoten gemakkelijk uit te klappen
- ⑤ Voetpedaal om de drager comfortabel omlaag te klappen
- ⑥ Gepatenteerde iQ-sluiting die zich bij het aanbrengen van de drager automatisch op de trekhaak vast klemt

- ⑦ Vooringestelde snelspanner met veersluiting voor het veilig en intuïtief opspannen van de draagbeugel
- ⑧ Designlichten 'Isi' met directe verbinding met de fietsgoten
- ⑨ Afstandhouder Voor de 3e fiets, afsluitbaar

De kleinste dragers van Ueblér – perfect voor de opslag of het transport in de kofferruimte



Dichtgeklapt slechts 60 x 20 x 61 cm. Superklein – overall makkelijk en eenvoudig op te bergen.



Met opengeklapte draagbeugel. Deze zet zichzelf in de geleiding vast. Snelspanners sluiten – klaar! Met bovendien: de afneembare, afsluitbare afstandhouders.



Met uitgeklapte fietsgoten en achterlichten. Alles in een handomdraai – supersnel en eenvoudig.

De nieuw ontwikkelde iQ-sluiting: krachtbesparende montage aan het voertuig, zonder hefboom



Gepatenteerde iQ-sluiting zonder hefboom: De drager verticaal 'opschuiven' ...



De drager naar onderen klappen ... Klaar!



Ook volledig beladen neerklapbaar aan de achterkant van het voertuig (60 graden).

Eenvoudig in gebruik: bijzonder groot comfort bij het laden



Optionele oprijgoot (Art.nr. 19860) ...



... met overrijhulp voor het krachtbesparend laden van de nieuwe i-dragers.



Speciaal model i21 met neerklaphoek 90° (Art.nr. 15930), ook geschikt voor auto's met een grote achterklep, bijv. T6, Caddy, V-klasse.

i21 / i31 – de hoogtepunten

- Kleinste en lichtste fietsendrager van Ueblér
- Opvouwbaar tot bijzonder compacte opbergmaat
- Consequent: intelligente lichte bouwwijze
- Gepatenteerde iQ-sluiting zonder hefboom
- Afneembare afstandhouders met diefstalbeveiliging
- Eenvoudig neerklappen met voetpedaal
- Max. laadvermogen 60 kg (2 x 30 kg) bij i21
- Perfect geschikt voor e-bikes
- Optioneel: oprijgoot/overrijhulp en hoogwaardige transporttas met handgrepen
- Kwaliteit – Made in Germany

Uebler-fietsendrager X21S / X31S

De dragers met talrijke, uitstekende functies

Al in de bouwjaren 2011 tot 2018 heeft de X21-serie met 26 testoverwinningen / -beoordelingen al duidelijke maatstaven gezet. De nieuwste generatie zet dit voort. Naast lichtheid en stabiliteit worden deze dragers gekenmerkt door zeer eenvoudige bediening en het unieke vouwconcept. Ergonomisch doordacht, functioneel en gemakkelijk te gebruiken – bovendien tegelijkertijd extreem stabiel en belastbaar.

„Made in Germany” – met 3 jaar garantie.



Verklaringen zie pagina 3



Uebler-fietsendrager X31 S voor 3 fietsen



26 testoverwinningen/-beoordelingen voor X21 nano / X21 S van 2011 tot 2018

Fietsendrager Ueblor X21 S

Transporteert 2 fietsen
Art.nr. 15760



Compact ingeklapt kan hij overall worden opgeborgen.

Extra klein bij de opslag of bij transport in de kofferruimte



Met opgeklapte dragerbeugel. Deze kan binnen enkele seconden worden vastgemaakt. Inclusief afneembare afstandhouder tot 75 mm framediameter.



Met uitgeklapte fietsgoten, die e-bikes tot 30 kg kunnen dragen. Het gemakkelijke ratelsysteem zorgt ervoor dat de fietsbanden perfect bevestigd zijn.



Met uitgeklapte achterlichten. Extra grote lichten met geïntegreerde kentekenverlichting.

Uiterst comfortabele montage aan het voertuig



Gepatenteerde snelsluiting, gewoon drager opschuiven ...



... hendel sluiten, sleutel omdraaien...



...klaar!

Fietsendrager Ueblor X31 S

Transporteert 3 fietsen
Art.nr. 15770



De drager kan in beladen toestand worden neergeklapt.

① Afneembare afstandhouder voor 1e en 2e fiets, afsluitbaar

② Vooringestelde snelspanner met veersluiting voor het veilig en intuïtief opspannen van de draagbeugel

③ Ratelsysteem voor een optimale bevestiging van de fietsbanden centraal op de fietsgoot

④ Geïntegreerde greep om de fietsgoten gemakkelijk uit te klappen

⑤ Designlichten serie 'Eli'

⑥ Geïntegreerde handgreep

⑦ Voetpedaal om de drager comfortabel omlaag te klappen

⑧ Afstandhouder Voor de 3e fiets, afsluitbaar

Makkelijk te laden



Met optionele oprijgoot ...



... voor maximaal gemak bij het beladen.

Netjes op te bergen



Optioneel: exclusieve transporttas

X21 S / X31 S – de hoogtepunten

- Bijzonder klein, licht en compact
- Fietsgoten, achterlichten en dragerbeugel compleet inklapbaar
- Afneembare afstandhouders met diefstalbeveiliging
- Zeer comfortabel neerklappen van de drager door middel van een grote voetpedaal
- Max. laadvermogen 60 kg (2 x 30 kg) bij X21 S
- Veilig transporteren van e-bikes
- Optioneel met fraaie transporttas
- Kwaliteit – Made in Germany

Distance Control

Dragersystemen met geïntegreerde parkeerhulp

Deze speciale modellen combineren alle productvoordelen van het betreffende dragersysteem met het extra comfort en de veiligheid van een elektronische parkeerhulp. Deze is compleet voorgeïnstalleerd en wordt ingeschakeld, zodra het voertuig in de achteruit wordt gezet. Het systeem werkt met storingvrije, draadloze signalen. Een multifunctionele ontvanger waarschuwt u akoestisch en visueel voor hindernissen. 'Made in Germany' – met 3 jaar garantie.



Distance Control
X21 S

1 Hoogwaardige draadloze sensor van de nieuwste generatie met bijzonder groot detectiebereik

2 Vast ingebouwde zender Compleet voorgeïnstalleerd

X21 S-DC
Art.nr. 15760-DC



Verklaringen zie pagina 3



Fietsendrager Ueblер i21-DC
Art.nr. 15900-DC (60° kantelbaar))
Art.nr. 15930-DC (90° kantelbaar))



Fietsendrager Ueblер i31-DC
Art.nr. 15910-DC

Fietsendrager monteren, display insteken – klaar!



Het ruime detectiebereik (tot 2,5 m afstand en 1,7 m breedte), dat met slechts twee hoogwaardige sensoren van de nieuwste generatie wordt bereikt, is een wereldwijde noviteit! Deze innovatieve techniek is zelfs geschikt voor brede voertuigen zoals busjes en SUV's.



Een aparte kabelverbinding met het voertuig is niet nodig. Het ontvangstdisplay wordt in de sigarettenaansteker of een boordcontactdoos gestoken en is direct gebruiksklaar.

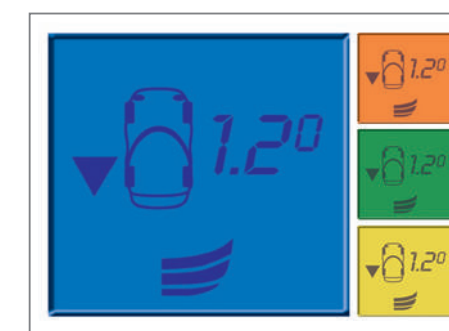

Dankzij de vier selecteerbare achtergrondkleuren kan het display harmonisch aan de dashboardverlichting van uw voertuig worden aangepast.

Distance Control voor alle parkeersituaties – veiligheid standaard inbegrepen



Wanneer de elektrische aansluitingen van de drager met de contactdoos van het voertuig worden verbonden, worden de, standaard in het voertuig geïnstalleerde, afstandssensoren uitgeschakeld.



Het Ueblер Distance Control-systeem zorgt ervoor dat u betrouwbaar voor alle hindernissen wordt gewaarschuwd.



Zowel bij het achteruit parkeren als bij vast geïnstalleerde of lage, slecht zichtbare hindernissen kunt u altijd op uw afstandsassistent vertrouwen.

Speciale modellen 'Distance Control' – de hoogtepunten

- Uniek: groot detectiebereik – slechts 2 sensoren
- Signaal via storingvrije, draadloze techniek
- Alle buitenonderdelen waterdicht
- Visueel en akoestisch waarschuwingssignaal
- Volume en helderheid van het display instelbaar
- Automatische activering wanneer het voertuig in de achteruit wordt gezet
- Visualisatie van de afstand (nadering) op het display
- Directe draadloze signaaloverdracht (40Hz-technologie)
- Verlicht display (kleur instelbaar)
- Zelfdiagnose bij elke activering
- Toepassingsgebied van -30 tot +80 graden
- EU-ontwikkeling met Europese typegoedkeuring

Uebler-fietsendrager P22 S / P32 S



Verklaringen zie pagina 3



De flexibele, uitbreidbare dragerserie van Uebler.

De dragers kunnen indien nodig met een extra fietsgoot worden uitgebreid en zo flexibel aan uw behoeften worden aangepast. Uiteraard is deze eveneens uitgerust met de gepatenteerde snelsluiters en het doordachte ergonomische principe van alle Uebler-fietsendragers. Deze dragers overtuigen met innovatieve, afneembare afstandhouders voor de fietsen, verder geoptimaliseerde snelspanningen en een modern, verschuifbaar lichtstelsel. 'Made in Germany' – met 3 jaar garantie.

Uebler-fietsendrager P22 S voor 2 fietsen

Fietsendrager Ueblor P22 S

Transporteert 2 fietsen
Art.nr. 15800



Fietsendrager Ueblor P32 S

Transporteert 3 fietsen
Art.nr. 15810



① Afneembare afstandhouder voor 1e en 2e fiets, afsluitbaar

② Ratelsysteem voor een optimale bevestiging van de fietsbanden centraal op de fietsgoot

③ Designlichten serie 'Eli'

④ Vooringestelde snelspanner met veersluiting voor het veilig en intuïtief opspannen van de draagbeugel

⑤ Voetpedaal om de drager comfortabel omlaag te klappen

⑥ Geïntegreerde handgreep

⑦ Afstandhouder voor de 3e fiets, afsluitbaar

Optioneel toebehoren voor perfect comfort



Uitbreidingskit voor 3e fiets
(Art.nr. 19710)
• Voor fietsendrager P22 S (Art.nr. 15800)
• Met afsluitbare afstandhouder
• Maximale totale belading 52 kg (P22 S incl. uitbreidingskit)



Uitbreidingskit voor 4e fiets
(Art.nr. 19720)
• Voor fietsendrager P32 S (Art.nr. 15810)
• Met afsluitbare afstandhouder
• Maximale totale belading 72 kg (P32 S incl. uitbreidingskit)
• Inclusief twee extra spanbanden om aan de achterklep vast te haken



Oprijgoot deelbaar
(Art.nr. 19510)
Comfortabele laadhulp voor uw fietsen, inclusief transporttas.



Oprijgoot (Art.nr. 19480)



De dragerbeugel is plaatsbesparend inklapbaar. Hierdoor kan de drager gemakkelijk worden opgeborgen.



P22 S / P32 S – de hoogtepunten

- Stabiel, veilig en praktisch
- Max. laadvermogen 60 kg (2 x 30 kg) bij P22S
- Afneembare afstandhouders met diefstalbeveiliging
- Veilig vervoeren van e-bikes
- Zeer comfortabel neerklappen van de drager door middel van een grote voetpedaal (90° bij de P22 S)

- P22 S met neerklaphoek 90° is ook geschikt voor auto's met grote achterklep, bijv. T6, Caddy, V-klasse
- Dragerbeugel kan eenvoudig worden opgeklapt
- Uitbreiding voor 3e fiets (P22 S) en 4e fiets (P32 S) mogelijk
- Kwaliteit – Made in Germany

Uebler-fietsendrager F22/F32/F32XL/F42

Intuïtieve, ergonomische bediening in combinatie met bijzonder laag gewicht bij maximale belading.

De dragers zijn volledig inklapbaar en bekoren door een fris design met over de breedte verschuifbare achterlichten. Ergonomisch tot in detail en model-specifiek optimaal geschikt voor transport van maximaal 4 fietsen.

Uitgerust met de gepatenteerde snelsluiting. Binnen enkele seconden gemonteerd.

De dragers uit de F-serie zijn niet neerklapbaar bij het voertuig.

'Made in Germany' – met 3 jaar garantie.



Verklaringen zie pagina 3



Uebler-fietsendrager F32 voor 3 fietsen



Uebler-fietsendrager F42 voor 4 fietsen

Fietsendrager Ueblor F22

Transporteert 2 fietsen
Art.nr. 15820



1 Ratelsysteem
voor een optimale bevestiging van de fietsbanden centraal op de fietsgoot

2 Reusachtige afstand
van 220 mm

3 Designlichten
serie 'Eli'

4 Hoge, brede draagbeugel
voor een eenvoudige bevestiging van de fietsen

5 Vooringestelde snelspanner met veersluiting
voor het veilig en intuïtief opspannen van de draagbeugel

6 Extra breed
Achterlichten naar buiten verschuifbaar

7 Geïntegreerde handgreep

De technische gegevens staan op pagina 22/23.

Drie fietsen



Drie fietsen – extra laadvermogen



Vier fietsen en opvouwbaar – uniek



Fietsendrager Ueblor F32

Art.nr. 15830
voor transport van 3 fietsen..

Fietsendrager Ueblor F32XL

Art.nr. 15850
voor transport van 3 fietsen.
Verhoogde belading tot max. 75 kg.
Inclusief twee extra spanbanden om aan de achterklep vast te haken.

Fietsendrager Ueblor F42

Art.nr. 15840
Groot gemaakt – om 4 fietsen comfortabel en veilig te transporteren.
Inclusief twee extra spanbanden om aan de achterklep vast te haken.



Klein in elkaar geklapt – voor plaatsbesparende opslag.



Handig opbergen – past spelenderwijs in elke kofferbak.



Keurig verpakt – optioneel in fraaie transporttas.



Veilige bevestiging ook voor oversize frame en ovale buis (Tot 75 mm ronde buis of 75x45 mm ovale buis).



F22 / F32 / F32XL / F42 – de hoogtepunten

- Voordelige instapserie van Ueblor
- Zeer compact inklapbaar
- Veilig voor bijzonder zware fietsen en e-bikes
- Max. laadvermogen 60 kg (2 x 30 kg) bij F22
- Modellen voor het transport van tot 4 fietsen
- Deels extra laadvermogen mogelijk (F32 XL / F42)
- Optioneel met hoogwaardige transporttas
- Kwaliteit – Made in Germany

Overzicht trekhaakdragers



Premium

Fietsendrager X21 S	Fietsendrager
15760	15770
2	3
ja	ja
119 x 77 x 64 cm	119 x 77 x 79 cm
63 x 24 x 64 cm	63 x 24 x 79 cm
13,5 kg	16,5 kg
36 kg vanaf kogeldruk 50 kg 60 kg vanaf kogeldruk 75 kg	34 kg vanaf kogeldruk 50 kg 54 kg vanaf kogeldruk 75 kg
130 cm	130 cm
ja / 60 graden	ja / 60 graden
t/m 75 mm ronde buis of 75 x 45 mm ovale buis	t/m 75 mm ronde buis of 75 x 45 mm ovale buis
ja	ja
ja	ja
220 mm	190 / 180 mm
ja	ja
3 jaar	3 jaar
ja	ja
afneembare afstandhouder	afneembare afstandhouder

Artikelnummer
Aantal fietsen
Voor e-bike geschikt
Afmetingen (b x h x d)
Afmetingen b x h x d) opgeklapt
Gewicht
Maximaal laadvermogen (Let op! Neem de D-waarde van uw trekhaak in acht!)
Maximale asafstand van de fiets
Ook met fietsen weg te klappen
Fietsframediameter
Framehouder afsluitbaar /diefstal
Fietsendrager afsluitbaar / diefstal
Gootafstand
EuroBE en TÜV-toestemming
Garantie
Kwaliteitsproduct, gemaakt in Duitsland
Speciale uitrusting



Flexibel

Fietsendrager P22 S	Fietsendrager P32 S
15800	15810
2, uitbreidbaar tot 3 (Art.nr. 19710)	3, uitbreidbaar tot 4 (Art.nr. 19720)
ja	ja
115 x 77 x 65 cm	115 x 77 x 79 cm
14 kg (15 kg met uitbreiding)	15,5 kg (16,5 kg met uitbreiding)
35 kg vanaf kogeldruk 50 kg 60 kg vanaf kogeldruk 75 kg	34 kg vanaf kogeldruk 50 kg 54 kg vanaf kogeldruk 75 kg
125 cm	125 cm
ja / 90 graden	ja / 60 graden
t/m 75 mm ronde buis of 75 x 45 mm ovale buis	t/m 75 mm ronde buis of 75 x 45 mm ovale buis
ja	ja
ja	ja
220 mm	190 / 180 mm (3e tot 4e wiel)
ja	ja
3 jaar	3 jaar
ja	ja
afneembare afstandhouder Optioneel uitbreidbaar voor 3e fiets	afneembare afstandhouder Optioneel uitbreidbaar voor 4e fiets

Artikelnummer
Aantal fietsen
Voor e-bike geschikt
Afmetingen (b x h x d)
Afmetingen b x h x d) opgeklapt
Gewicht
Maximaal laadvermogen (Let op! Neem de D-waarde van uw trekhaak in acht!)
Maximale asafstand van de fiets
Ook met fietsen weg te klappen
Fietsframediameter
Framehouder afsluitbaar /diefstal
Fietsendrager afsluitbaar / diefstal
Gootafstand
EuroBE en TÜV-toestemming
Garantie
Kwaliteitsproduct, gemaakt in Duitsland
Speciale uitrusting



Innovation

Fietsendrager i21	Speciaal model i21	Fietsendrager i31
15900	15930	15910
2	Neerklapbaar, ook met fietsen, tot 90 graden (afhankelijk van de constructie van de betreffende trekhaak). Voor auto's met een grote achterklep bijv. VW T6, VW Caddy, Mercedes V-klasse..	3
ja	ja	ja
118 x 69 x 56 cm		118 x 84 x 71 cm
61 x 20 x 60 cm		61 x 21 x 76 cm
13 kg		16 kg
37 kg vanaf kogeldruk 50 kg 60 kg vanaf kogeldruk 75 kg		34 kg vanaf kogeldruk 50 kg 54 kg vanaf kogeldruk 75 kg
130 cm		130 cm
ja / 60 graden	ja / tot 90 graden	ja / 60 graden
t/m 75 mm ronde buis of 75 x 45 mm ovale buis	t/m 75 mm ronde buis of 75 x 45 mm ovale buis	t/m 75 mm ronde buis of 75 x 45 mm ovale buis
ja	ja	ja
ja	ja	ja
220 mm	220 mm	190 / 180 mm
ja	ja	ja
3 jaar	3 jaar	3 jaar
ja	ja	ja
Montage zonder hefboom afneembare afstandhouder	Alle andere technische gegevens zoals trekhaakdrager i21	Montage zonder hefboom afneembare afstandhouder



Basis

Fietsendrager F22	Fietsendrager F32	Fietsendrager F32 XL	Fietsendrager F42
15820	15830	15850	15840
2	3	3	4
ja	ja	ja	ja
118 x 77 x 65 cm	118 x 77 x 79 cm	118 x 77 x 79 cm	118 x 77 x 97 cm
65 x 25 x 64 cm	65 x 25 x 74 cm	65 x 25 x 74 cm	65 x 25 x 92 cm
12 kg	14 kg	15 kg	17 kg
38 kg vanaf kogeldruk 50 kg 60 kg vanaf kogeldruk 75 kg	35,5 kg vanaf kogeldruk 50 kg 54 kg vanaf kogeldruk 75 kg	35 kg vanaf kogeldruk 50 kg 60 kg vanaf kogeldruk 75 kg 75 kg vanaf kogeldruk 90 kg	58 kg vanaf kogeldruk 75 kg 72 kg vanaf kogeldruk 90 kg
130 cm	130 cm	130 cm	130 cm
nee	nee	nee	nee
t/m 75 mm ronde buis of 75 x 45 mm ovale buis	t/m 75 mm ronde buis of 75 x 45 mm ovale buis	t/m 75 mm ronde buis of 75 x 45 mm ovale buis	t/m 75 mm ronde buis of 75 x 45 mm ovale buis
ja	ja	ja	ja
ja	ja	ja	ja
220 mm	190 / 180 mm	190 / 180 mm	190 / 180 / 180 mm
ja	ja	ja	ja
3 jaar	3 jaar	3 jaar	3 jaar
ja	ja	ja	ja
		Riemenset	Riemenset

Wijzigingen als gevolg van technische doorontwikkeling voorbehouden.

Distance Control

Dragersystemen met geïntegreerde parkeerhulp (Distance Control)

Deze is compleet voorgeïnstalleerd en gebruiksklaar geconfigureerd. Zodra het voertuig in de achteruit wordt gezet, is de parkeerhulp ingeschakeld (zie pagina's 12 -13).

Uitpakken – insteken – klaar!!

Leverbare dragersystemen met Distance Control:

- **Fietsendrager X21 S-DC**
Art.nr. 15760-DC
- **Fietsendrager i21-DC**
Art.nr. 15900-DC
Art.nr. 15930-DC
- **Fietsendrager i31-DC**
Art.nr. 15910-DC

Alle andere technische gegevens van de betreffende dragersystemen vindt u in de tabellen links.

Achterklepfietsendrager primavelo VW T-serie

Speciaal voor de Volkswagen-series T5 en T6 bieden de primavelo-achterklepdragers van Ueblen een perfecte oplossing. Deze dragers passen perfect en worden stabiel en veilig bevestigd aan de hiervoor bedoelde montagepunten van het Volkswagen-voertuig. Zo is maximale veiligheid en ergonomie gegarandeerd. 'Made in Germany' – met 3 jaar garantie.

Achterklepfietsendrager primavelo T5 Basis

Transporteert 2 fietsen
Art.nr. 30260

- Uitbreidbaar voor 3e fiets
- Afsluitbare afstandhouders
- Max. laadvermogen 45 kg (22,5 kg per fietsgoot)
- Eigen gewicht slechts 9,5 kg

Achterklepfietsendrager primavelo T5 Family

Transporteert 4 fietsen
Art.nr. 30264

- Afsluitbare afstandhouders
- Max. laadvermogen 60 kg (bij max. 22,5 kg per fietsgoot)
- Eigen gewicht slechts 13 kg



Achterklepfietsendrager primavelo T6 Basis

Transporteert 2 fietsen
Art.nr. 30360

- Uitbreidbaar voor 3e fiets
- Afneembare, afsluitbare afstandhouders
- Geïntegreerde diefstalbeveiliging
- Max. laadvermogen 60 kg (30 kg per fietsgoot)
- Eigen gewicht slechts 12 kg



Achterklepfietsendrager primavelo T6 Family

Transporteert 4 fietsen
Art.nr. 30364

- Afneembare, afsluitbare afstandhouders
- Onderste steun direct op de achterklep
- Geïntegreerde diefstalbeveiliging
- Max. laadvermogen 70 kg (1e/2e fietsgoot elk max. 30 kg, 3e/4e fietsgoot elk max. 17,5 kg)
- Eigen gewicht slechts 16 kg



Disseldragers / Disseladapters

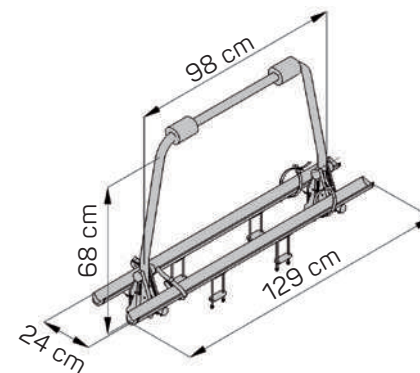

Disseldrager Ueblen DT1

Art.nr. 11004

Voor transport van 2 fietsen. De disseldrager blinkt uit door extreem compacte afmetingen. Bovendien is hij ook prima geschikt voor vrij brede dissels (hobby en AL-KO). Het dragerframe kan worden omgeklapt om de disselkast te openen. De montage vindt plaats zonder te boren. Het netto gewicht bedraagt slechts 4,9 kg. Maximale belading 60 kg. (Let op maximale belading / kogeldruk!)

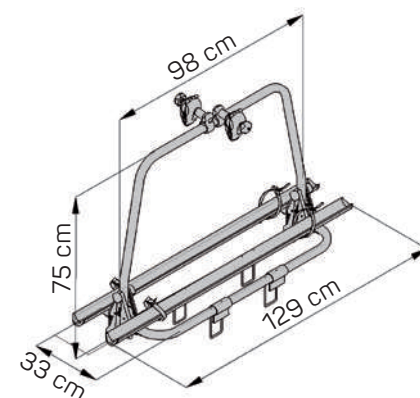

Disseldrager Ueblen DT2

Art.nr. 11005

Voor transport van 2 fietsen. Ook disseldrager Ueblen DT2 bekoort door zijn extreem compacte afmetingen. Bovendien kan hij, ook met fietsen, snel en eenvoudig worden gekanteld, zodat de disselkast kan worden geopend. De Ueblen DT2 is ook geschikt voor vrij brede dissels (hobby en AL-KO). De fietsen worden geborgd door standaardafstandhouders. Het netto gewicht bedraagt slechts 7,1 kg. Maximale belading 60 kg. (Let op maximale belading / kogeldruk!)

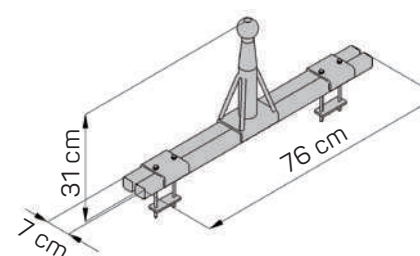

Disseladapter voor fietsendrager

Art.nr. 19460

Universele disseladapter voor caravans, ook voor vrij brede dissels (hobby en AL-KO) geschikt. Extra stabiele uitvoering, zwart gepoedercoat. Hij wordt bevestigd door zijwaarts verschuifbare opspanelementen zonder te boren. Netto gewicht slechts 7,2 kg. Maximale belading 60 kg. (Let op maximale belading / kogeldruk!)

Let op! De primavelo-achterklepfietsdraggers zijn uitsluitend geschikt en vrijgegeven voor de volgende voertuigen.

Voertuigtype	Bouwjaar	Art.nr. 2 fietsen	Art.nr. uitbreiding voor 3e fiets	Diefstalbeveiliging
Volkswagen				
Bus T5 met achterklep	04/03 – 06/15	30260	19181+19320	19270
Bus T5 met achterklep, compleet voor 4 fietsen	04/03 – 06/15	30264	compleet voor 4 fietsen	19270
Bus T6 met achterklep	07/15 -	30360	19561	standaard
Bus T6 met achterklep, compleet voor 4 fietsen	07/15 -	30364	compleet voor 4 fietsen	standaard
Wohnwagen				
DT1 – standaard voor de dissel		11004	-	-
DT2 – klapbaar voor de dissel		11005	-	-



Waar u bij de aankoop op moet letten



Extra brede fietsendrager

Met name ook voor fietsen en e-bikes met een grotere asafstand perfect geschikt!

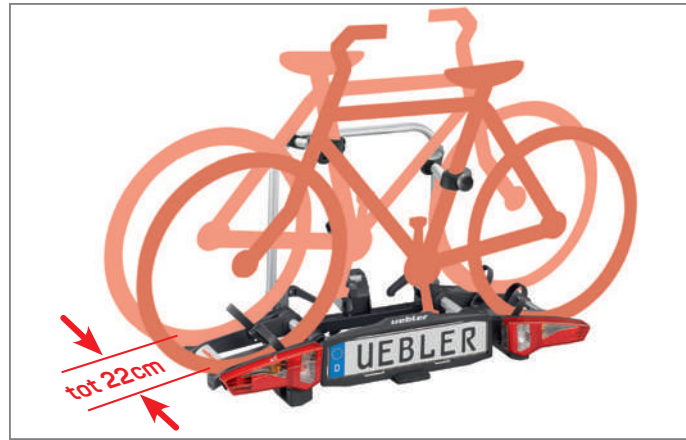

Maximale afstand tussen de fietsgoten

Bijzonder belangrijk voor e-bikes en fietsen met veel tandwielen. Zo wordt voorkomen dat de fietsen elkaar tijdens het transport aanraken.



Bijzonder hoge en brede dragerbeugel

Hoe breder en hoger de dragerbeugel, hoe eenvoudiger de bevestiging van de fietsen. Uebler-fietsendragers hebben een grote dragerbeugel en bieden zo maximale bevestigingsflexibiliteit voor nagenoeg elke framevorm.

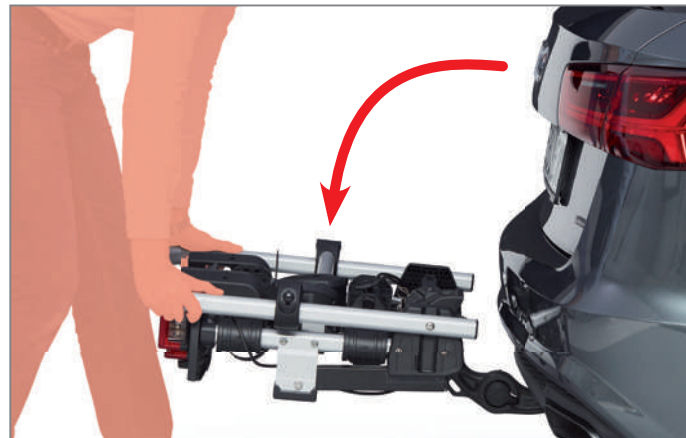

Gepatenteerde iQ-sluiting zonder hefboom

De drager verticaal verschuiven en naar beneden klappen. Kant-en-klaar gemonteerd – eenvoudiger kan het niet! Bij het naar beneden klappen wordt de drager automatisch met maximale druk veilig op de trekhaak gespannen.

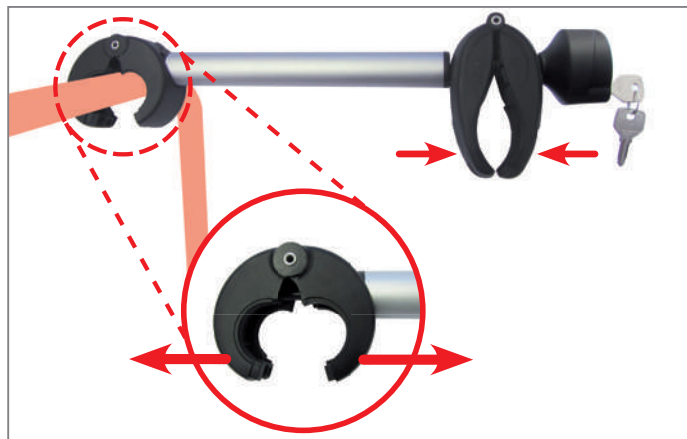

Afneembare afstandhouders

Met slechts één hand te bedienen! Zelfs wanneer u de fiets al op de drager hebt getild, kunt u de houder nog met één hand in de optimale positie brengen. Ergonomie at it's best.

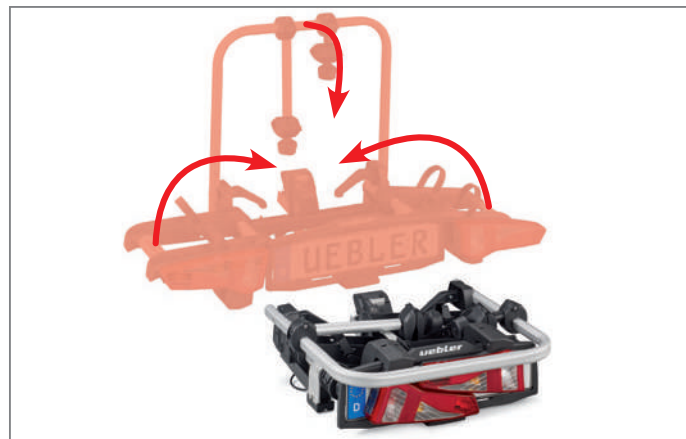

Bijzonder klein en compact

Opgevouwen is een Uebler-drager bijzonder klein. Zo kan de 'opgevouwen' drager altijd en overal bijzonder makkelijk worden opgeborgen. Zowel thuis als onderweg.

Si.o

uebler

Slimme mobiliteit met zero emissie, individueel en flexibel bruikbaar – dat is het idee achter Si.o: ontspannen op de bestemming aankomen, gezellig door de stad flaneren zonder eerst een parkeerplaats hoeven te zoeken, of gewoon een ritje maken voor het plezier. De Si.o e-scooters zijn betrouwbaar, duurzaam, toekomstgericht en hebben stijl! In combinatie met bus en tram, als uitbreiding bij de eigen auto of voor de dagelijkse rit

naar kantoor – wij bieden toekomstgerichte mobiliteitsoplossingen, die afgestemd zijn op een urban lifestyle en die bijdragen aan de trend van duurzame mobiliteit. Bij Si.o behoren innovatie, kwaliteit en service tot de kerncompetenties, die bij de e-scooters en e-kickscooters samengaan met lifestyle, een duurzame visie en funfactor. Zo wordt Si.o jouw elektrische mobiliteitsrevolutie!



Si.o S1.1



Si.o K2.1



Si.o K1.1

Toepassingsgebieden

	Uitgebreide mobiliteit	Woon-werkverkeer	Steden-reizen	Combinatie met OV	Camping	Jacht / boot	Toeristisch aanbod	Zakelijk gebruik	Privé- en bedrijfs-terreinen
Si.o S1.1		x	XX	x	x		XX	x	x
Si.o K1.1	XX			x	x	x			x
Si.o K2.1		XX	x	x	x	x			x
	privégebruik						commercieel gebruik		

Si.o S1.1

Snel en comfortabel door de stad

Met zijn extravagante design springt de **Si.o S1.1** direct in het oog. Hij is goedgekeurd voor gebruik op de weg en zeer wendbaar. Bovendien biedt hij met zijn voetsteunen, achteruitkijkspiegel en aangename X-vering een zeer hoog rijcomfort. Met behulp van een snelspanner kan de zadelhoogte op de grootte van de rijder worden ingesteld.

En dan kan het individuele sight seeing beginnen, rechtstreeks naar je persoonlijke highlights. Dat kan natuurlijk zonder helm, want met een maximale snelheid van 20 km/h valt de **Si.o S1.1** niet onder de helmplicht.

De scooter is in een handomdraai opgevouwen en vindt zo ook in de camper of op kantoor makkelijk een plaatsje!



Funcities

- | | |
|--|---|
| ① LCD-informatiedisplay | ⑩ Centrale standaard voor veilig parkeren |
| ② Snelheidsregeling met draaigreep | ⑪ Achteruitkijkspiegel |
| ③ In hoogte verstelbaar zadel | ⑫ Koplamp |
| ④ Achter- en remlicht, kentekenhouder/-verlichting | ⑬ Claxon |
| ⑤ Uniek, praktisch vouwmechanisme | ⑭ Opklapbare voetsteunen voor een comfortabele zitpositie |
| ⑥ Zijreflectoren | ⑮ Comfortabele vering |
| ⑦ Spatwaterdicht accuvak met oplaadaansluiting | ⑯ Schijfremmen voor en achter |
| ⑧ Geïntegreerde naafmotor op het achterwiel | + Sleutel en afstandsbediening |
| ⑨ 10"-luchtbanden | + Afsluitfunctie met alarm |

Bepalingen

In overeenstemming met EU-168-2013
Voldoet aan de Duitse wetgeving StVZO (vergunning en verzekering vereist)
Geen helmplicht, rijden op de openbare weg is toegestaan mits verzekerd!

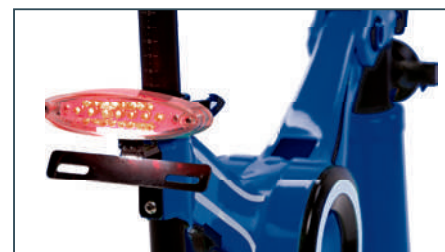

Achter- en remlicht, kentekenhouder met verlichting



Opvouwbaar frame met geïntegreerde vering

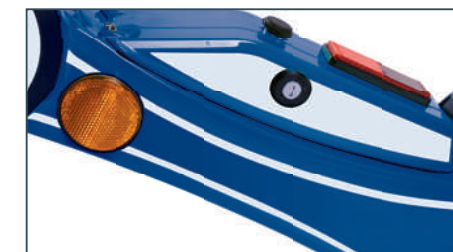

Spatwaterdicht accuvak met contactslot en oplaadaansluiting



Koplamp en claxon StVZO-conform



Opklapbare voetsteunen voor een stabiele rijpositie



Schijfremmen voor en achter

Technische gegevens

Motor	borstelloze naafmotor
Nominaal vermogen	250 W
Accu	36 V 8,7 Ah Li-Ion
Laadapparaat	ingangsspanning: 220 V
Maximale snelheid	20 km/h
Bereik	20 – 25 km
Oplaadtijd	ca. 4 h
Gewicht	19 kg
Afmetingen (l x b x h)	105 x 56 x 106 cm
Laadvermogen	120 kg
Afmetingen opgevouwen (l x b x h)	63 x 30 x 106 cm

Kleuren



Groen (Art.nr. 21020)

Zwart (Art.nr. 21010)

Blauw (Art.nr. 21050)

Roze (Art.nr. 21040)

Wit (Art.nr. 21030)

Si.o K1.1

uebler

Snel en flexibel voor korte afstanden

Licht en rebels, klein, snel en flexibel:

Si.o K1.1, dat is mobiliteit met een funfactor! Met een gewicht van slechts 8,8 kg draag je de scooter ook snel de trap af en kun je hem zonder probleem overal meenemen – in het café, op het werk of in de bioscoop!

De Si.o K1.1 past in elke kofferruimte en verandert de laatste kilometers naar de binnenstad in puur rijplezier, relaxed de file voorbij en direct het stadsleven in.



Funcities

- | | |
|---|---|
| ① Afschroefbare handvatten | ⑨ LCD-informatiedisplay |
| ② LED-koplicht | ⑩ Elektromagnetische rem |
| ③ Kabels aan de binnenkant | ⑪ Terugtraprem |
| ④ Stabiel vouwmechanisme | ⑫ Door trilling geregelde achterlichten |
| ⑤ Voorwielvering | ⑬ Massieve rubberbanden |
| ⑥ Geïntegreerde naafmotor op het voorwiel | ⑭ Slipvrije voetplank |
| ⑦ Gashendel (duimgas) | ⑮ Zijstandaard |
| ⑧ Aan-uitschakelaar
Twee snelheidsstanden (6 km/h – 20 km/h) | |

Bepalingen

In overeenstemming met 2006/42/EG

In overeenstemming met EN 15194

Geen helmplicht



Vouwmechanisme – hand- of voetbediening mogelijk



Praktische zijstandaard voor eenvoudig parkeren

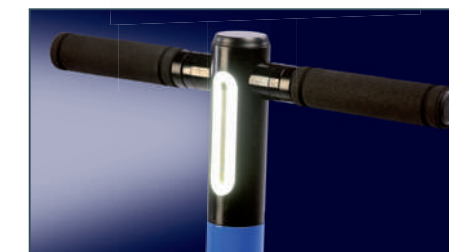

Perfect zichtbaar door LED-koplicht



Geveerde voorvork met massieve rubberband en naafmotor



Licht (8,8 kg) en comfortabel te dragen



Door trilling geregelde achterlichten

Technische gegevens	
Motor	borstelloze naafmotor
Nominaal vermogen	250 W
Accu	24 V 10,4 Ah Li-Ion
Laadapparaat	ingangsspanning: 90 – 240 V
Maximale snelheid	17 – 20 km/h
Bereik	20 – 25 km
Oplaadtijd	ca. 5 h
Gewicht	8,8 kg
Afmetingen (l x b x h)	95 x 40 x 103 cm
Laadvermogen	100 kg
Afmetingen opgevouwen (l x b x h)	103 x 17 x 20 cm

Kleuren



Groen (Art.nr. 21110)

Wit (Art.nr. 21130)

Blauw (Art.nr. 21120)

Zwart (Art.nr. 21100)

Si.o K2.1

uebler

Mobiel met zwier en stijl

De **Si.o K2.1** is niet alleen een chique vervoermiddel, maar biedt ook een stabiel en veilig rijgevoel voor het dagelijkse woon-werkverkeer.

In combinatie met bus en tram is de **Si.o K2.1** een snel transportmiddel zonder stressfactor en vast en zeker een goede aanleiding voor een gesprek met de collega's!

Op kantoor kun je hem eenvoudig inklappen en opladen, zodat je ook op weg naar de afterworkparty weer sneller bent dan alle anderen!



Funcies

- ① LED-koplicht
- ② Stabiel vouwmechanisme
- ③ Luchtband vooraan
- ④ Gashendel (duimgas)
- ⑤ Drie snelheidsstanden (6 km/h, 15 km/h, 20 km/h)
- ⑥ LCD-informatiedisplay
- ⑦ Elektromagnetische rem
- ⑧ Geïntegreerde bluetooth-luidsprekers
- ⑨ Terugtraprem
- ⑩ LED-achter- en -remlicht
- ⑪ Slipvrije voetplank
- ⑫ Geïntegreerde naafmotor op het achterwiel
- ⑬ Achterwielvering
- ⑭ Zijstandaard
- ⑮ Oplaadaansluiting
- ⑯ Wieljes voor een eenvoudig transport

Bepalingen

In overeenstemming met 2006/42/EG
In overeenstemming met EN 14619
Geen helmplicht



Ontgrendelingshendel voor het inklappen en opvouwen van de scooter



De bluetooth-luidsprekers kunnen met een smartphone worden verbonden

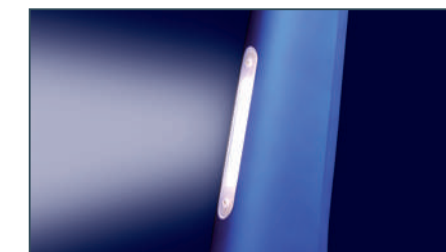

Perfect zichtbaar door LED-koplicht



Wieljes voor een eenvoudig transport in opgevouwen toestand



Geveerde achtervork en aandrijf wiel met naafmotor



Terugtraprem met geïntegreerd remlicht

Technische gegevens	
Motor	borstelloze naafmotor
Nominaal vermogen	250 W
Accu	36 V 8,7 Ah Li-Ion
Laadapparaat	ingangsspanning: 110 - 240 V
Maximale snelheid	17 - 20 km/h
Bereik	20 - 25 km
Oplaaftijd	3 - 5 h
Gewicht	13,8 kg
Afmetingen (l x b x h)	100 x 52 x 105 cm
Laadvermogen	100 kg
Afmetingen opgevouwen (l x b x h)	105 x 52 x 32 cm

Kleuren



Rood metallic (Art.nr. 21220)

Zilvergrijs metallic (Art.nr. 21210)

Blauw metallic (Art.nr. 21200)

Toebehoren/Reserveonderdelen voor Fietsendragers



Afstandhouder 1e fiets
Afsluitbaar.
Voor fietsframes van ronde buizen tot 75 mm of ovale buizen tot 75 x 45 mm.
Art.nr. 19730



Afstandhouder 1e fiets afneembaar
Afsluitbaar en afneembaar.
Voor fietsframes van ronde buizen tot 75 mm of ovale buizen tot 75 x 45 mm.
Art.nr. 19880



Afstandhouder 2e fiets
Afsluitbaar.
Voor fietsframes van ronde buizen tot 75 mm of ovale buizen tot 75 x 45 mm.
Art.nr. 19740, X21 nano, F22, P22, X31 nano, F32, F32 XL, F42, P32



Afstandhouder 2e fiets afneembaar
Afsluitbaar en afneembaar.
Voor fietsframes van ronde buizen tot 75 mm of ovale buizen tot 75 x 45 mm.
Art.nr. 19890, X21 S, X21 nano, F22, P22 S, i21
Art.nr. 19900, X31 S, X31 nano, F32, F32 XL, F42, P32 S, i31



Afstandhouder 3e/4e fiets (fiets tot fiets)
Afsluitbaar.
Voor fietsframes van ronde buizen tot 75 mm of ovale buizen tot 75 x 45 mm.
Art.nr. 19910



Transporttas
Voor Uebler-fietsendragers.
Art.nr. 19590, F42
Art.nr. 19670, X21 S, F22
Art.nr. 19680, X31 S, F32, F32 XL
Art.nr. 19840, i21 (niet afgebeeld)
Art.nr. 19850, i31 (niet afgebeeld)



Opriggoot
Laadhulp voor het comfortabel opduwen van fietsen, voor Uebler-trekhaakdragers van de X-, P- en F-serie.
Art.nr. 19480 (niet afgebeeld)
Incl. transporttas, deelbaar
Art.nr. 19510



Opriggoot met overrijgoot met overrijhulp
Art.nr. 19860, i21, i31



Afsluitbare knelmoer
Diefstalbeveiliging voor afstandhouders.
Sluitkring 7xx
Art.nr. 19640 (1 stuk)
Art.nr. 19650 (1 set = 2 stuks)

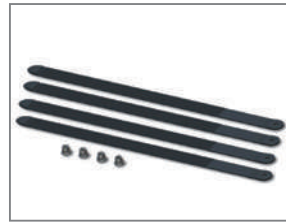

Tandriemset voor fatbikes
Lengte 46 cm.
(tot 4,5" bandbreedte)
Art.nr. 19870 (1 set = 4 stuks)



Klem voor afstandhouder
incl. montage-inzetstukken
19300, 19340, 19500, 19730, 19740
Art.nr. E1044
19610, 19620, 19630, 19880, 19890, 19900
Art.nr. E1055



Ratel symmetrisch - compleet
incl. tandriemen 360 mm
Art.nr. E1876 (rechts / links)
Ratel symmetrisch - afzonderlijk
Art.nr. E1875 (rechts / links)
Tandriem 360 mm - afzonderlijk
Art.nr. E1642

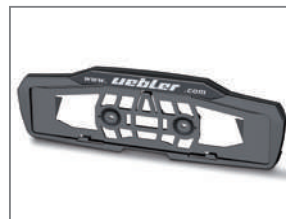

Kentekenplaatouder
F22, F32, F32XL, F42, X21 S, X31 S, P22 S, P32 S
Art.nr. E1639



Kentekenuder incl. veren
i21, i31
Art.nr. E1863



Lamphouder incl. scharnier
F22, F32, F32XL, F42
X21 S, X21 S DC, X31 S
Art.nr. E1645 (links)
Art.nr. E1646 (rechts)



Lamphouder met deksel
i21, i21 DC, i31, i31 DC
Art.nr. E1866 (rechts)
Art.nr. E1871 (links)



Cilinderslot incl. 2 sleutels
Art.nr. E1585
(hendel met kunststof pal)
Art.nr. E1543
(hendel met metalen pal)
Reservesleutel
Art.nr. E1550 (1 set = 2 stuks)
Vermeld het sleutelnummer.



Knipperlicht
X21 S, X31 S, F22, F32, F32 XL, F42, P22 S, P32 S,
Art.nr. E1640

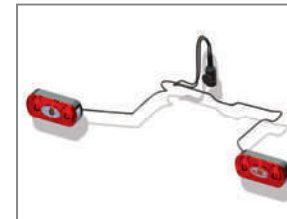

Set Achterlichten
inclusief kabels en stekker.
Art.nr. E1557 P21, P22, P31, P32
Art.nr. E1614 X21 nano, X31 nano



Set Achterlichten
inclusief lamphouders, kabels en stekker.
X21 nano, X31 nano
Art.nr. E1589



Set Achterlichten
inclusief lamparmen, kabels en stekker.
Art.nr. E1625 F22, X21 S
Art.nr. E1626 F32, F32XL, X31 S
Art.nr. E1627 F42

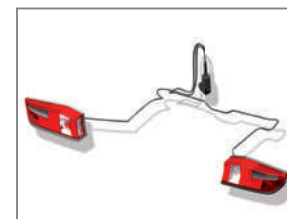

Set Achterlichten
inclusief kabels en stekker.
Art.nr. E1672 P22 S
Art.nr. E1673 P32 S



Set Achterlichten
inclusief bevestiging, kabel en stekker
Art.nr. E1864 i21
Art.nr. E1865 i31

Toebehoren/Reserveonderdelen voor Si.o Scooter



Zadel voor Si.o S1.1
Art.nr. E2113-PK (roze)
Art.nr. E2113-SW (zwart-wit)
Art.nr. E2113-GN (groen)



Set handvatten
Art.nr. E2111 Si.o S1.1
Art.nr. E2149 Si.o K1.1
Art.nr. E2135-BL (blauw) Si.o K2.1
Art.nr. E2135-GR (groen) Si.o K2.1
Art.nr. E2135-RT (rood) Si.o K2.1



Achteruitkijkspiegel voor Si.o S1.1
Art.nr. E2121



Reservebanden
Art.nr. E2131 8"-banden Si.o K2.1
Art.nr. E2102 10"-banden Si.o S1.1



Reservebinnenband
Art.nr. E2132 8"-binnenband Si.o K2.1
Art.nr. E2103 10"-binnenband Si.o S1.1



Laadapparaat
Art.nr. E2120 Si.o S1.1
Art.nr. E2146 Si.o K1.1
Art.nr. E2141 Si.o K2.1



Slipvrije plankbekleding
Art.nr. E2154 Si.o K1.1
Art.nr. E2140 Si.o K2.1

Zijstandaard
Art.nr. E2153 Si.o K1.1
Art.nr. E2138 Si.o K2.1

Fietsendragers van Ueblér

*onderscheiden
betrouwbaar
veilig
innovatief
ergonomisch*

www.uebler.nl



De nieuwe Ueblér-trekhaakdrager i21.
Laat u inspireren door onze 6-voudige
testwinnaar!



*Your style –
your*

SIO
uebler

www.sio-scooter.com



Uitgereikt door:

Geautoriseerde Ueblér dealer.

Royal Flor Benelux

Postbus 48
NL-7587 ZG De Lutte
Telefoon: +31 (0) 541 760 750
info@royalflor.nl
www.uebler.nl



Wijzigingen als gevolg van
technische doorontwik-
keling voorbehouden.

uebler